

SPACER SUPPORT
PC板间隔柱

- MATERIAL : NYLON66(UL)
- FLAME CLASS : 94V-2
- COLOR : NATURAL
- UNIT : mm
- 用途 : 背胶式, 用于不能钻孔之机板与PC板间之固定, 配合螺丝使用, 拆卸方便。
- 材质 : 尼龙66 (UL)
- 阻燃级别 : 94V-2
- 颜色 : 自然
- 单位 : 毫米

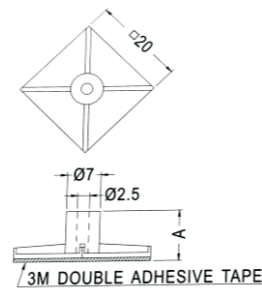

详细参数

Part No.型号	A	Packing 包装
ASR-5	5.0	500
ASR-6	6.4	
ASR-7	7.0	
ASR-9	9.0	
ASR-11	10.8	
ASR-12.7	12.7	
ASR-15.9	15.9	
ASR-19.1	19.1	

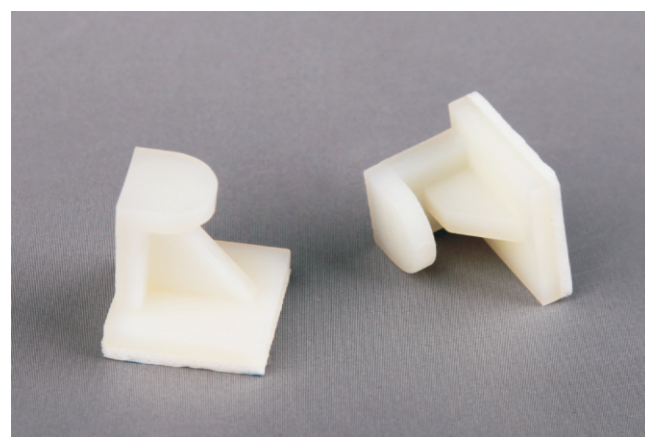

SCREW FASTENED LOCKING CIRCUIT
P.C.B.隔离柱

- MATERIAL : NYLON66(UL)
- FLAME CLASS:94V-2
- COLOR:NATURAL
- UNIT:mm
- 用途 : 用于主机板或PC板固定
- 材质 : 尼龙66 (UL)
- 阻燃级别 : 94V-2
- 颜色 : 自然
- 单位 : 毫米

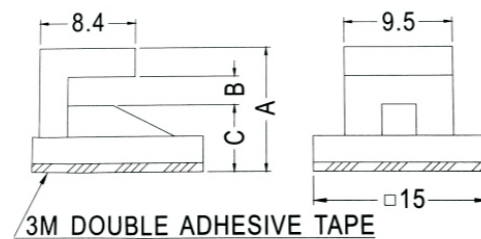

详细参数

Part No.型号	A	B	C	Packing 包装
UB-6A	11.2	2.6	5.9	1000
UB-8A	12.7	2.4	7.8	
UB-10A	14.9	2.5	9.9	
UB-11A	15.8	2.5	10.8	
UB-12A	16.9	2.5	11.9	

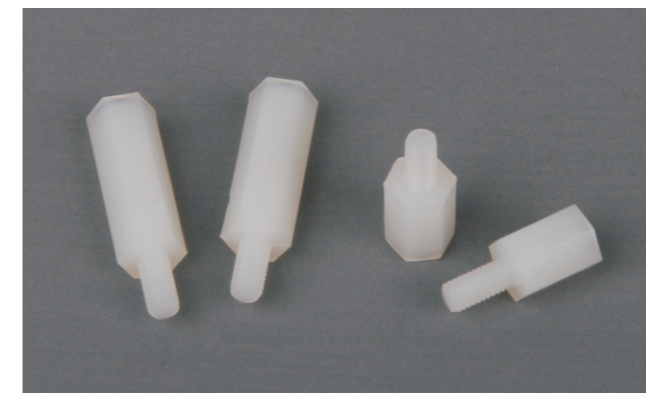

THREADED SPACER
塑胶铜柱

- MATERIAL : NYLON66(UL)
- FLAME CLASS : 94V-2
- COLOR : NATURAL
- UNIT : mm
- 用途 : 作为PC板与机板间之固定, 一端配合螺丝, 另一端配合螺帽使用。
- 材质 : 尼龙66 (UL)
- 阻燃级别 : 94V-2
- 颜色 : 自然
- 单位 : 毫米

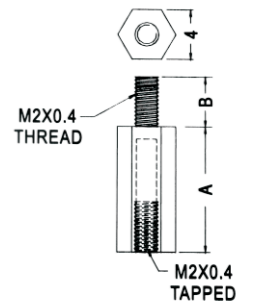

详细参数

Part No.型号	A	B	Packing 包装
TP2-5	5.0	5.0	1000
TP2-5.5	5.5		
TP2-8	8.0		
TP2-10	10.0		
TP2-14	14.0		
TP2-15	15.0		
TP2-21	21.0		
TP2-28	28.0		
TP2-5S	5.0	4.0	
TP2-8S	8.0		
TP2-10S	10.0		
TP2-15S	15.0		

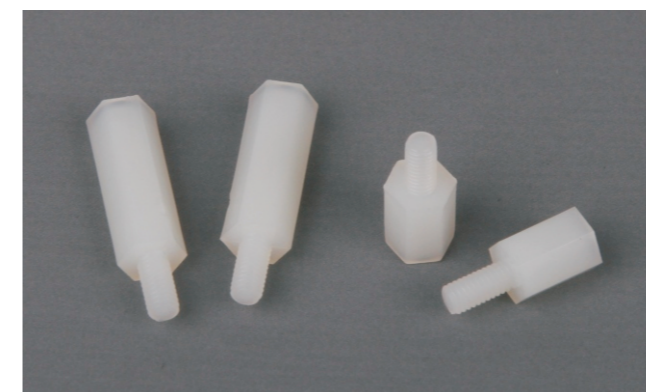

THREADED SPACER
塑胶铜柱

- MATERIAL : NYLON66(UL)
- FLAME CLASS : 94V-2
- COLOR : NATURAL
- UNIT : mm
- 用途 : 作为PC板与机板间之固定, 一端配合螺丝, 另一端配合螺帽使用。
- 材质 : 尼龙66 (UL)
- 阻燃级别 : 94V-2
- 颜色 : 自然
- 单位 : 毫米

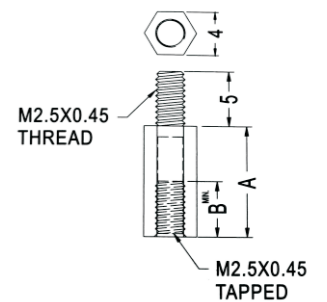

详细参数

Part No.型号	A	B	Packing 包装
TP2.5-5	5.0	3.0	1000
TP2.5-6	6.0	4.0	
TP2.5-7	7.0	5.0	
TP2.5-8	8.0	5.0	
TP2.5-9	9.0	5.0	
TP2.5-10	10.0	5.0	
TP2.5-11	11.0	5.0	
TP2.5-12	12.0	5.0	
TP2.5-13	13.0	5.0	
TP2.5-14	14.0	5.0	

Part No.型号	A	B	Packing 包装
TP2.5-15	15.0	5.0	1000
TP2.5-16	16.0	5.0	
TP2.5-17	17.0	5.0	
TP2.5-18	18.0	5.0	
TP2.5-19	19.0	5.0	
TP2.5-20	20.0	5.0	
TP2.5-21	21.0	5.0	
TP2.5-22	22.0	5.0	
TP2.5-23	23.0	5.0	
TP2.5-24	24.0	5.0	
TP2.5-25	25.0	5.0	
TP2.5-26	26.0	5.0	
TP2.5-27	27.0	5.0	
TP2.5-28	28.0	5.0	

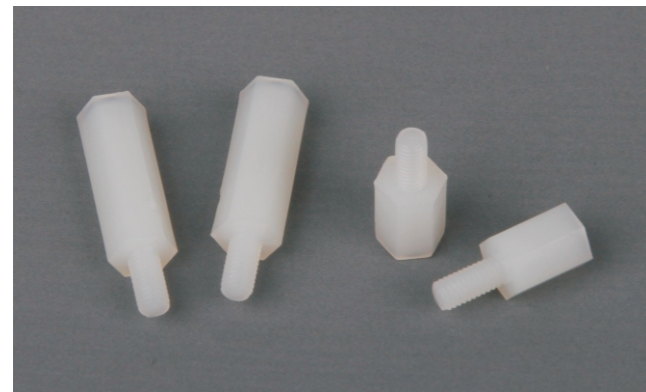

THREADED SPACER
塑胶铜柱

- MATERIAL : NYLON66(UL)
- FLAME CLASS : 94V-2
- COLOR : NATURAL
- UNIT : mm
- 用途 : 作为PC板与机板间之固定, 一端配合螺丝, 另一端配合螺帽使用。
- 材质 : 尼龙66 (UL)
- 阻燃级别 : 94V-2
- 颜色 : 自然
- 单位 : 毫米

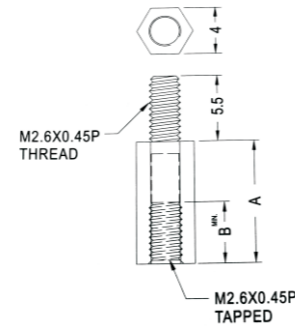

详细参数

Part No.型号	A	B	Packing 包装
TP2.6-4	4.0	2.5	1000
TP2.6-5	5.0	3.0	
TP2.6-6	6.0	4.0	
TP2.6-7	7.0	5.0	
TP2.6-8	8.0	5.0	
TP2.6-9	9.0	5.0	
TP2.6-10	10.0	5.0	
TP2.6-11	11.0	5.0	
TP2.6-12	12.0	5.0	
TP2.6-13	13.0	5.0	
TP2.6-14	14.0	5.0	
TP2.6-15	15.0	5.0	
TP2.6-16	16.0	5.0	
TP2.6-17	17.0	5.0	
TP2.6-18	18.0	5.0	
TP2.6-19	19.0	5.0	
TP2.6-20	20.0	5.0	
TP2.6-21	21.0	5.0	
TP2.6-22	22.0	5.0	
TP2.6-23	23.0	5.0	
TP2.6-24	24.0	5.0	
TP2.6-25	25.0	5.0	
TP2.6-26	26.0	5.0	
TP2.6-27	27.0	5.0	
TP2.6-28	28.0	5.0	

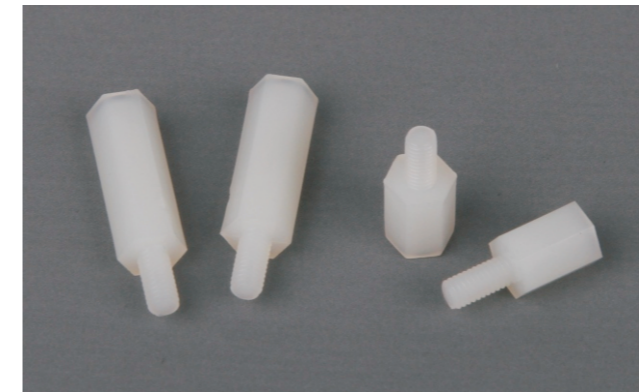

THREADED SPACER
塑胶铜柱

- MATERIAL : NYLON66(UL)
- FLAME CLASS : 94V-2
- COLOR : NATURAL
- UNIT : mm
- 用途 : 作为PC板与机板间之固定, 一端配合螺丝, 另一端配合螺帽使用。
- 材质 : 尼龙66 (UL)
- 阻燃级别 : 94V-2
- 颜色 : 自然
- 单位 : 毫米

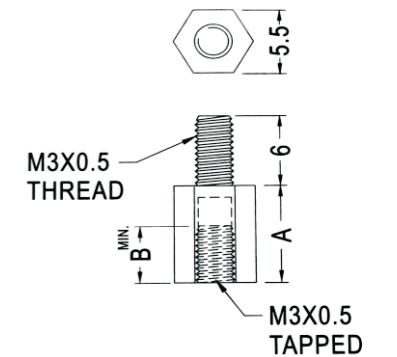

详细参数

Part No.型号	A	B	Packing 包装
TP-5	5.0	3.0	1000
TP-6	6.0	4.0	
TP-7	7.0	5.0	
TP-7.5	7.5	5.0	
TP-8	8.0	6.0	
TP-9	9.0	6.0	
TP-10	10.0	6.0	
TP-10.5	10.5	6.0	
TP-11	11.0	6.0	
TP-12	12.7	6.0	
TP-12A	12.0	6.0	
TP-13	13.0	6.0	
TP-14	14.0	6.0	
TP-15	15.0	6.0	
TP-15.5	15.5	6.0	
TP-16	16.0	6.0	
TP-16.5	16.5	6.0	
TP-17	17.0	6.0	
TP-18	18.0	6.0	
TP-18.5	18.5	6.0	
TP-19	19.0	6.0	
TP-20	20.0	6.0	
TP-21	21.0	6.0	
TP-22	22.0	6.0	
TP-24.5	24.5	6.0	
TP-25	25.0	6.0	
TP-27	27.0	6.0	
TP-28.5	28.5	6.0	
TP-30	30.0	6.0	
TP-33	33.0	6.0	
TP-34.5	34.5	6.0	
TP-35	35.0	6.0	
TP-40	40.0	6.0	
TP-45	45.0	6.0	
TP-53.5	53.5	6.0	

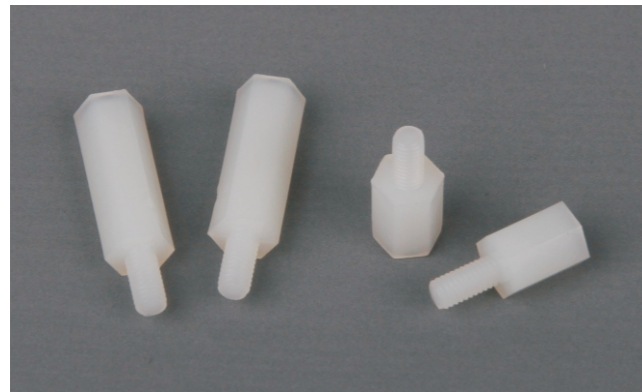

THREADED SPACER
塑胶铜柱

- MATERIAL : NYLON66(UL)
- FLAME CLASS : 94V-2
- COLOR : NATURAL
- UNIT : mm
- 用途 : 作为PC板与机板间之固定, 一端配合螺丝, 另一端配合螺帽使用。
- 材质 : 尼龙66 (UL)
- 阻燃级别 : 94V-2
- 颜色 : 自然
- 单位 : 毫米

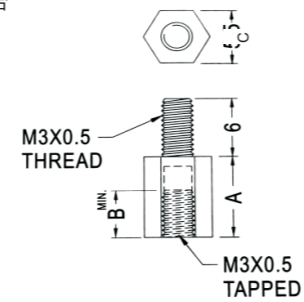

详细参数

Part No.型号	A	B	C	Packing 包装
TP-5S	5.0	3.0	3.5	1000
TP-5SM	5.0	3.0	5.0	
TP-7-4	7.0	5.0	4.0	
TP-9-4	9.0	6.0	4.0	
TP-10.8	10.8	6.0	3.5	
TP-11.2	11.2	6.0	3.5	

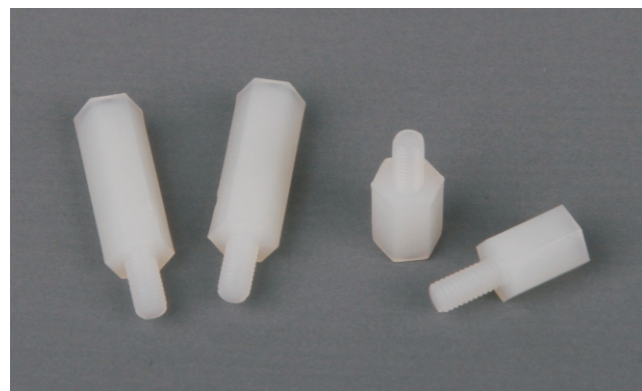

THREADED SPACER
塑胶铜柱

- MATERIAL : NYLON66(UL)
- FLAME CLASS : 94V-2
- COLOR : NATURAL
- UNIT : mm
- 用途 : 作为PC板与机板间之固定, 一端配合螺丝, 另一端配合螺帽使用。
- 材质 : 尼龙66 (UL)
- 阻燃级别 : 94V-2
- 颜色 : 自然
- 单位 : 毫米

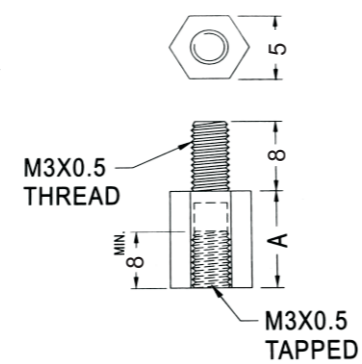

详细参数

Part No.型号	A	Packing 包装
TPS-10	10.0	1000
TPS-12	12.0	
TPS-15	15.0	
TPS-18	18.0	
TPS-20	20.0	
TPS-25	25.0	

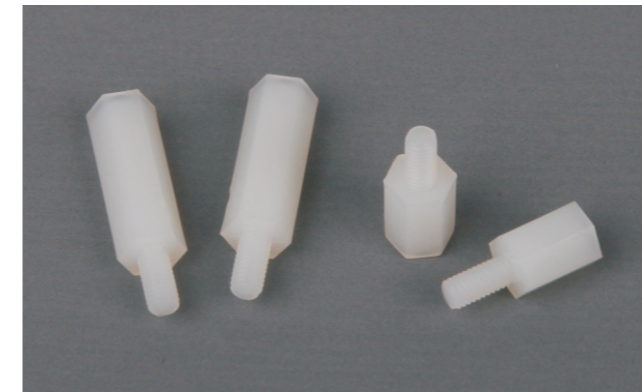

THREADED SPACER
塑胶铜柱

- MATERIAL : NYLON66(UL)
- FLAME CLASS : 94V-2
- COLOR : NATURAL
- UNIT : mm
- 用途 : 作为PC板与机板间之固定, 一端配合螺丝, 另一端配合螺帽使用。
- 材质 : 尼龙66 (UL)
- 阻燃级别 : 94V-2
- 颜色 : 自然
- 单位 : 毫米

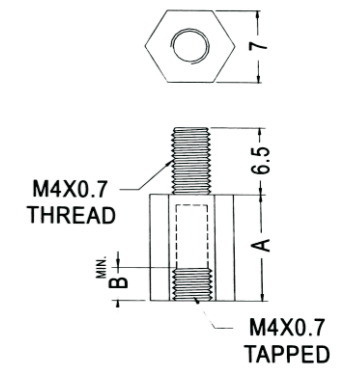

详细参数

Part No.型号	A	B	Packing 包装
TP4-6	6.0	4.0	1000
TP4-8	8.0	6.0	
TP4-10	10.0	6.0	
TP4-12	12.0	6.0	
TP4-13	13.0	8.0	
TP4-14	14.0	6.0	
TP4-15	15.0	6.0	
TP4-16	16.0	6.0	
TP4-17	17.0	6.0	
TP4-20	20.0	6.0	
TP4-25	25.0	6.0	
TP4-27	27.0	6.0	
TP4-30	30.0	6.0	
TP4-34	34.0	6.0	
TP4-35	35.0	6.0	
TP4-40	40.0	6.0	
TP4-45	45.5	6.0	
TP4-57	57.0	6.0	

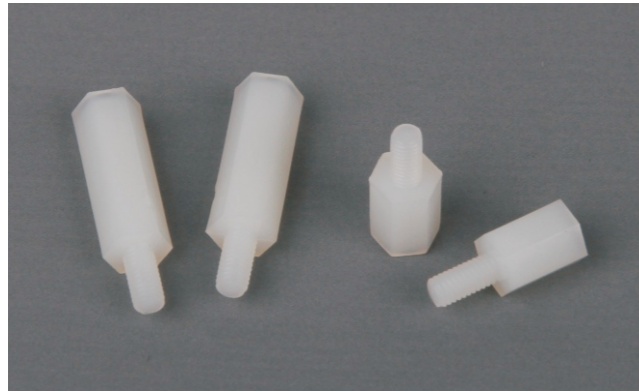

THREADED SPACER
塑胶铜柱

- MATERIAL : NYLON66(UL)
- FLAME CLASS : 94V-2/94V-0
- COLOR : NATURAL
- UNIT : mm
- 用途 : 作为PC板与机板间之固定, 一端配合螺丝, 另一端配合螺帽使用。
- 材质 : 尼龙66 (UL)
- 阻燃级别 : 94V-2/94V-0
- 颜色 : 自然
- 单位 : 毫米

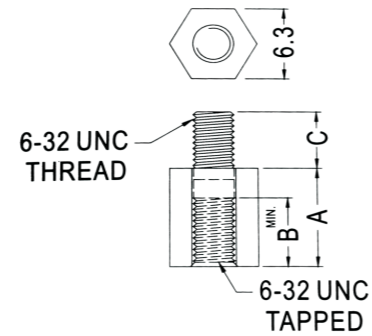

详细参数

Part No.型号	A	B	C	Packing 包装
TP632-5	5.0	3.0	6.0	1000
TP632-5.5	5.5	3.5		
TP632-6	6.0	4.0		
TP632-6.3	6.3	4.0		
TP632-8	8.0	6.0		
TP632-9	9.0	6.0		
TP632-10	10.0	6.0		
TP632-11	11.0	6.0		
TP632-12	12.0	6.0		
TP632-12.7	12.7	6.0		
TP632-15.9	15.9	6.0		
TP632-19.1	19.1	6.0		
TP632-25.4	25.4	6.0		
TP632-51	51.0	6.0		
TP632-5S	5.0	3.0	5.0	
TP632-5.5S	5.5	3.5		
TP632-6S	6.0	4.0		
TP632-6.3S	6.3	4.0		
TP632-8S	8.0	6.0		
TP632-9S	9.0	6.0		
TP632-10S	10.0	6.0		
TP632-11S	11.0	6.0		
TP632-12S	12.0	6.0		
TP632-12.7S	12.7	6.0		
TP632-15.9S	15.9	6.0		
TP632-19.1S	19.1	6.0		
TP632-25.4S	25.4	6.0		
TP632-31.8S	31.8	6.0		



THREADED SPACER
塑胶铜柱

- MATERIAL : NYLON66(UL)
- FLAME CLASS : 94V-2/94V-0
- COLOR : NATURAL
- UNIT : mm
- 用途 : 作为PC板与机板间之固定, 六角型不滑动。
- 材质 : 尼龙66 (UL)
- 阻燃级别 : 94V-2/94V-0
- 颜色 : 自然
- 单位 : 毫米

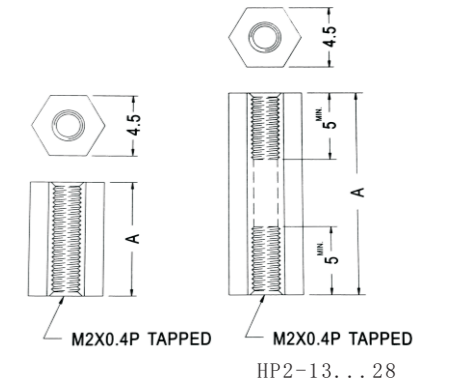

详细参数

Part No.型号	A	Packing 包装
HP2-4	4.0	1000
HP2-5	5.0	
HP2-6	6.0	
HP2-7	7.0	
HP2-8	8.0	
HP2-9	9.0	
HP2-10	10.0	
HP2-11	11.0	
HP2-12	12.0	
HP2-13	13.0	
HP2-14	14.0	
HP2-15	15.0	
HP2-16	16.0	
HP2-17	17.0	
HP2-18	18.0	
HP2-19	19.0	
HP2-20	20.0	
HP2-21	21.0	
HP2-22	22.0	
HP2-23	23.0	
HP2-24	24.0	
HP2-25	25.0	
HP2-26	26.0	
HP2-27	27.0	
HP2-28	28.0	

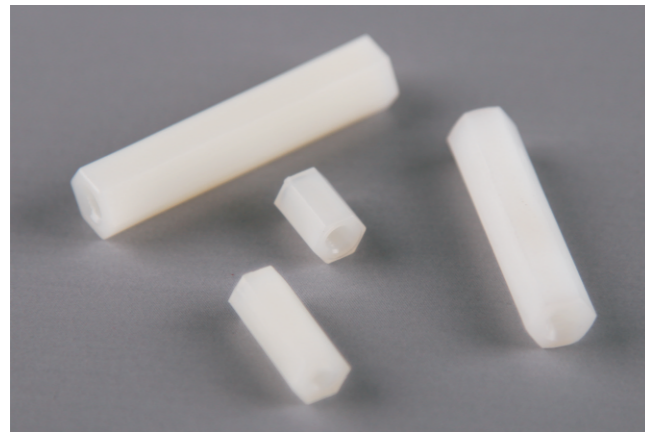

THREADED SPACER
塑胶铜柱

- MATERIAL : NYLON66(UL)
- FLAME CLASS : 94V-2/94V-0
- COLOR : NATURAL
- UNIT : mm
- 用途 : 作为PC板与机板间之固定, 六角型不滑动。
- 材质 : 尼龙66 (UL)
- 阻燃级别 : 94V-2/94V-0
- 颜色 : 自然
- 单位 : 毫米

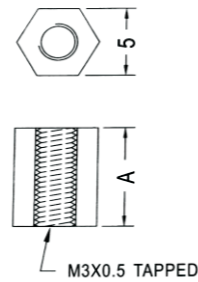

详细参数

Part No.型号	A	Packing 包装
HPS-6	6.0	1000
HPS-8	8.0	
HPS-10	10.0	
HPS-12	12.0	

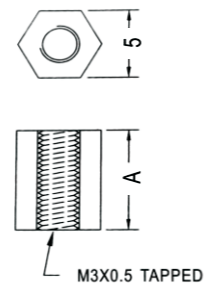

Part No.型号	A	Packing 包装
HPS-15	15.0	1000
HPS-18	18.0	
HPS-20	20.0	
HPS-25	25.0	

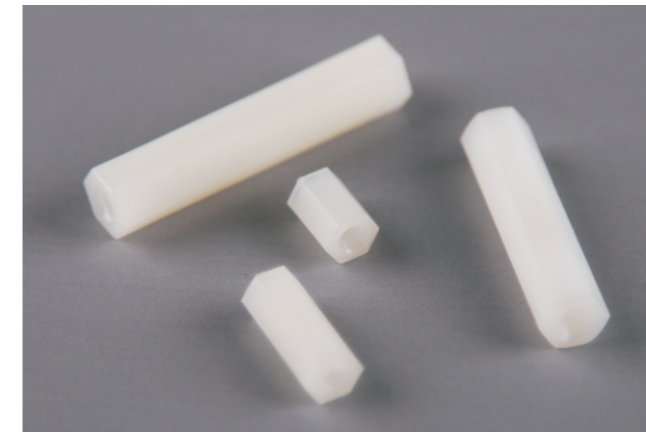

THREADED SPACER
塑胶铜柱

- MATERIAL : NYLON66(UL)
- FLAME CLASS : 94V-2/94V-0
- COLOR : NATURAL
- UNIT : mm
- 用途 : 作为PC板与机板间之固定, 六角型不滑动。
- 材质 : 尼龙66 (UL)
- 阻燃级别 : 94V-2/94V-0
- 颜色 : 自然
- 单位 : 毫米

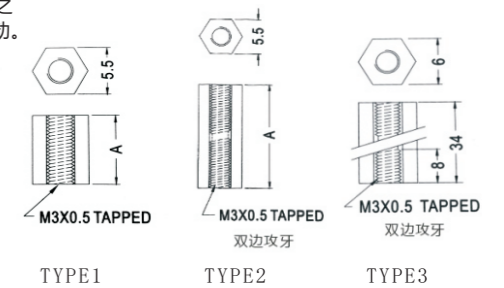

详细参数

Part No.型号(Type1)	A	Packing 包装
HP-4	4.0	1000
HP-5	5.0	
HP-6	6.0	
HP-7	7.0	
HP-8	8.0	
HP-9	9.0	
HP-9.5	9.5	
HP-10	10.0	
HP-10.5	10.5	
HP-11	11.0	
HP-12A	12.0	
HP-12	12.7	

Part No.型号(Type2)	A	Packing 包装
HP-13.5	13.5	1000
HP-14	14.0	
HP-15	15.0	
HP-16.0	16.0	
HP-16.5	16.5	
HP-17	17.0	
HP-18	18.0	
HP-19	19.0	
HP-20	20.0	
HP-22	22.0	
HP-24	24.0	
HP-25	25.0	
HP-27	27.0	
HP-28.6	28.6	
HP-30	30.0	
HP-32	32.0	
HP-38	38.0	
HP-40	40.0	
HP-42	42.0	
HP-45	45.0	
HP-47	47.0	
HP-49	49.0	
HP-52	52.0	
HP-54	54.0	

Part No.型号(Type3)	Packing 包装
HP-34	1000

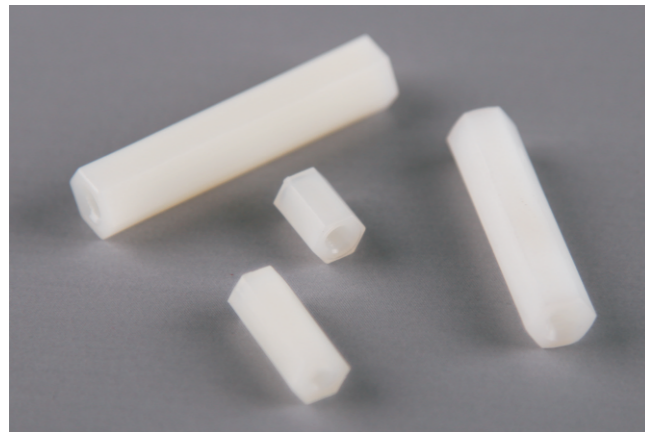

THREADED SPACER
塑胶铜柱

- MATERIAL : NYLON66(UL)
- FLAME CLASS : 94V-2/94V-0
- COLOR : NATURAL
- UNIT : mm
- 用途 : 作为PC板与机板间之固定, 六角型不滑动。
- 材质 : 尼龙66 (UL)
- 阻燃级别 : 94V-2/94V-0
- 颜色 : 自然
- 单位 : 毫米

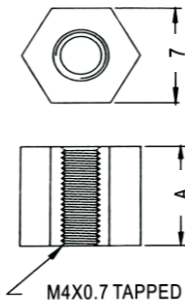

详细参数

Part No.型号	A	Packing 包装
HP4-6	6.0	1000
HP4-7	7.0	
HP4-8	8.0	
HP4-9	9.0	
HP4-10	10.0	
HP4-11	11.0	
HP4-12	12.0	
HP4-12.7	12.7	

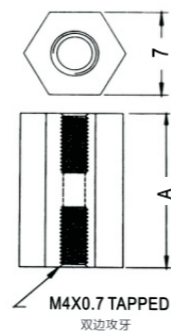

Part No.型号	A	Packing 包装
HP4-14	14.0	1000
HP4-16	16.0	
HP4-20	20.0	
HP4-25	25.0	
HP4-26	26.0	
HP4-30	30.0	
HP4-35	35.0	
HP4-40	40.0	
HP4-45	45.5	



ROUND SPACER
圆体间隔柱

- MATERIAL : NYLON66(UL)
- FLAME CLASS : 94V-2/94V-0
- COLOR : NATURAL/BLACK
- UNIT : mm
- 用途 : 做为PC板与机板间之绝缘用
- 材质 : 尼龙66 (UL)
- 阻燃级别 : 94V-2/94V-0
- 颜色 : 自然/黑色
- 单位 : 毫米

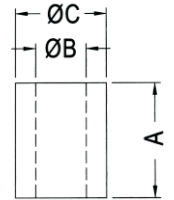

详细参数

Part No.型号	A	B	C	Packing 包装
0.7-1.6	1.6	0.7	2.0	1000
2-3-1.9	1.9	2.02	3.0	
3.2-2	2.0	3.2	5.0	
2.5-2.15	2.15	2.5	4.0	
5.2-2.3	2.3	5.2	6.8	
1.2-2.5	2.5	1.2	4.0	
3.2-2.5	2.5	3.2	4.2	
4.5-2.75	2.75	4.5	6.0	
1.4-3	3.0	1.4	3.5	
3.2-3	3.0	3.2	5.8	
5.2-3	3.0	5.2	6.8	
3.1-3.5	3.5	3.1	5.7	
5.2-4.1	4.1	5.2	6.8	
6-4.2	4.2	6.6	10.6	
6-4.8	4.8	6.6	9.1	
3.9-5.3	5.3	3.9	8.0	
7-5.5	5.5	7.0	13.0	
3-5.8	5.85	3.2	5.0	
6-6	6.0	6.0	10.0	
8.5-6	6.0	8.5	12.0	
3.2-6.4-1	6.4	3.2	6.4	
3.2-6.4	6.4	3.2	5.8	
4.4-6.4	6.4	4.4	9.5	
5-6.5L	6.5	5.0	9.5	
5.2-7.5	7.5	5.2	7.6	
9.1-7.5	7.5	9.1	17.9	
5-7.9L	7.9	5.0	9.5	
7.5-8.9	8.9	7.5	10.0	
3.5-6-10	10.0	3.5	6.0	
5.2-11	11.0	5.2	7.6	
1.7-11.3	11.3	1.7	3.0	
6.2-12	12.0	6.2	10.4	
5.2-13	13.0	5.2	6.8	
5.55-11.8	11.8	5.55	7.0	
6-16	15.7	6.6	9.1	
8-18	15.7	8.1	10.7	
29-16	16.0	29.5	33.5	
4.5-19.9	19.9	4.5	6.1	
6.3-20	20.0	6.3	12.7	
1012-26	26.0	10.0	12.0	
7.5-29	29.0	7.5	11.0	
12.8-35	35.0	12.8	22.0	
5.4-122	122.0	5.4	9.53	